

Hamilton Beach
C O M M E R C I A L

**HBH855 SERIES
BLENDER**

Operation Manual –
Page 2

**HBH855 SÉRIE
MÉLANGEUR**

Manuel d'utilisation –
Page 8

**HBH855 SERIE
LICUADORA**

Manual de Operación –
Page 14

READ BEFORE USE.
LIRE AVANT D'UTILISER.
LEA ANTES DE USAR.

Le invitamos a leer cuidadosamente este
instructivo antes de usar su aparato.



HBH855 Series (TYPE GB43)



For more Good Thinking® visit hamiltonbeachcommercial.com

Blender Safety

IMPORTANT: This operation manual should be reviewed with all equipment operators as part of your operator training program. Keep manual available in the work area for users easy reference.

IMPORTANT SAFETY INSTRUCTIONS

WARNING – When using electrical appliances, basic safety precautions should always be followed to reduce the risk of fire, electric shock, and/or injury to persons, including the following:

1. Read all instructions.
2. This appliance is not intended for use by persons with reduced physical, sensory, or mental capabilities, or lack of experience and knowledge, unless they are closely supervised and instructed concerning use of the appliance by a person responsible for their safety.
3. This appliance shall not be used by children. Keep the appliance and its cord out of reach of children.
4. Close supervision is necessary when any appliance is used near children. Children should be supervised to ensure that they do not play with the appliance.
5. Plug into a grounded electrical socket.
6. Do not remove ground prong.
7. Do not use an adapter.
8. Do not use an extension cord.
9. To protect against risk of electrical shock, do not put cord, plug, base, or motor in water or other liquid.
10. Do not spray the base with a high-pressure spray gun.
11. Turn the appliance OFF (●), then unplug from outlet when not in use, before putting on or taking off parts, and before cleaning. To unplug, grasp the plug and pull from the outlet. Never pull from the power cord.
12. Avoid contact with moving parts.
13. Do not operate any appliance with a damaged supply cord or plug, or after the appliance malfunctions or has been dropped or damaged in any manner. Supply cord replacement and repairs must be conducted by the manufacturer, its service agent, or similarly qualified persons in order to avoid a hazard. Call the provided customer service number for information on examination, repair, or adjustment.
14. Do not use outdoors.
15. Do not let cord hang over edge of table or counter or touch hot surfaces, including stove.
16. Keep hands and utensils out of the jar and away from the cutting blade, while blending or chopping food, to reduce the risk of severe personal injury and/or damage to the blender or available attachments (attachments may not be provided with blender). A rubber spatula may be used but must be used only when blender is not running.
17. To prevent damage to blender, jar, or cutter assembly, DO NOT move or shake blender while in operation. If blending action stops during operation, turn blender OFF (●), remove jar from base, remove jar lid, and use a thin rubber spatula to lid mixture toward cutters.
18. Blades are sharp; handle carefully—especially when emptying or cleaning the blender jar.
19. Inspect jar and cutter assembly daily. Do not use broken, chipped or cracked jar. Check cutter for wear, nicks, or broken blades. Do not use broken or cracked cutting blades.
20. If cutter assembly blades are loose, discontinue use immediately and replace cutter assembly. Do not attempt to repair or tighten cutter assembly.
21.    **CAUTION:** Do not operate without lid in place. Always operate blender with lid in place. Remove filler cap only for adding ingredients.

22. Do not use appliance for other than intended purpose.
23. Do not leave blender unattended while it is operating.
24. Check that the appliance is OFF (○) before plugging cord into wall outlet. To disconnect, turn the control to OFF (○); then remove plug from wall outlet. To unplug, grasp the plug and pull from the outlet. Never pull from the power cord.
25. **CAUTION!** In order to avoid a hazard due to inadvertent resetting of the thermal cut-out, this appliance must not be supplied through an external switching device, such as a timer, or connected to a circuit that is regularly switched on and off by the utility.
26. This appliance is intended to be used for commercial applications, for example in kitchens of restaurants, canteens, hospitals and in commercial enterprises such as bakeries, butcheries, etc., but not for continuous mass production of food. Keep away from oil and grease environments.
27. When blending hot liquids, close any lid openings along the edge intended for pouring. Hot liquids may push lid up during blending. To prevent possible burns: Do not fill blender jar beyond the 3-cup (710-mL) level and always operate blender with Quiet Shield™ closed. Start blending at lowest speed.
28. Be careful if hot liquid is poured into the blender container as it can be ejected out of the appliance due to a sudden steaming.

SAVE THESE INSTRUCTIONS

⚠ WARNING

Electrical Shock Hazard
Disconnect power before cleaning blender base.
Failure to follow these instructions can result in death or electrical shock.

Electrical Shock Hazard
Plug into a grounded outlet.
Do not remove ground.
Do not use an adapter.
Do not use an extension cord.
Failure to follow these instructions can result in death, fire, or electrical shock.

⚠ WARNING

Cut Hazard
The blending blade is sharp.
Always place lid on container when blending.
Do not put hands, spoons, or other utensils in container when blending.
Failure to follow these instructions can result in broken bones, cuts, or other injuries.

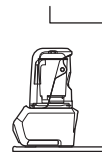

Control Panel

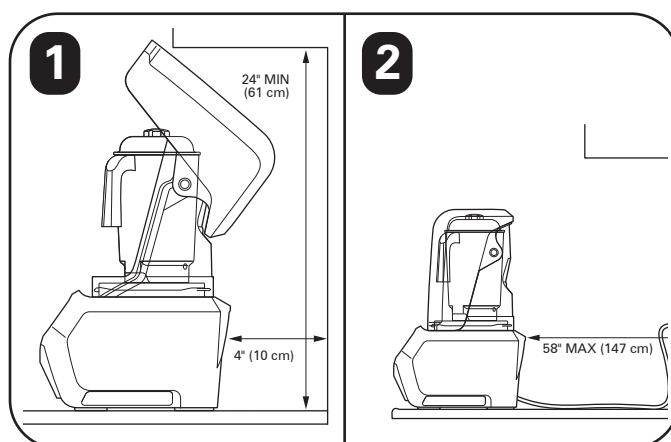
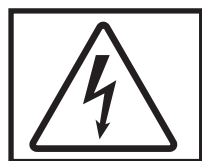
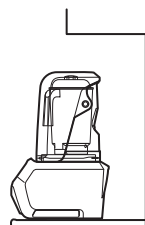
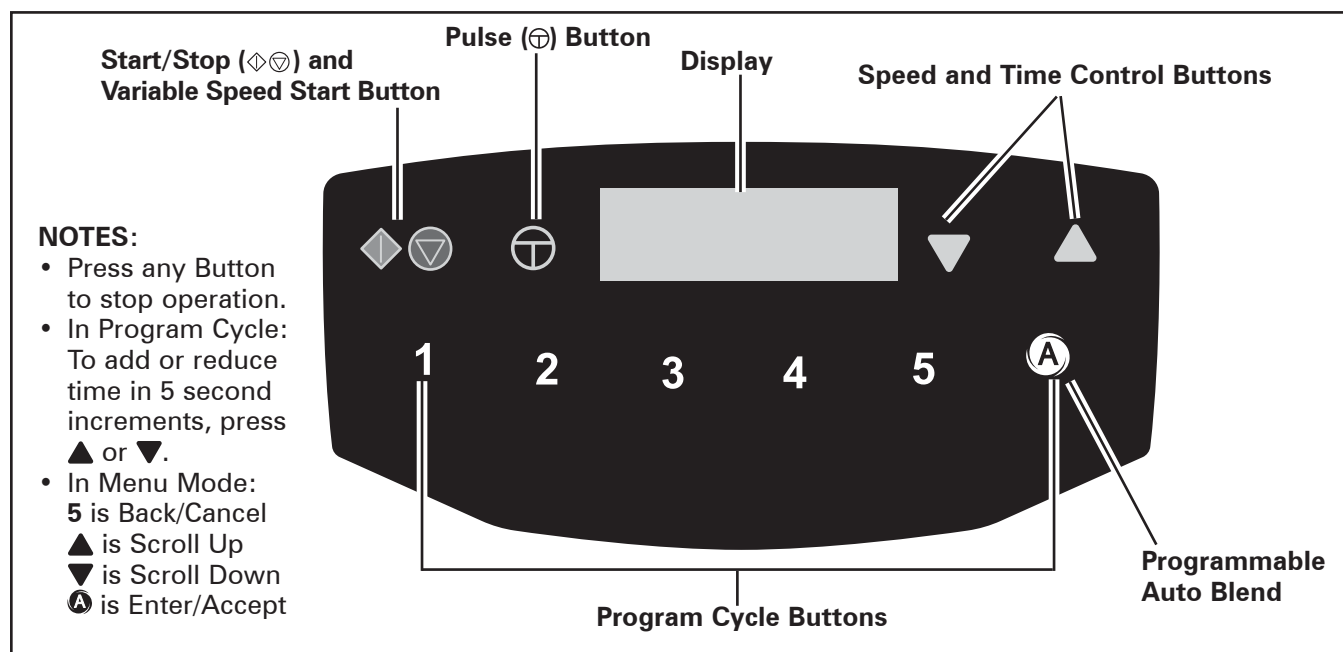

Blender Operation – Quick Start Guide

1. Read Important Safety Instructions and Warning Symbol Explanations before use.
2. Place Blender on a dry, level surface.
3. Make sure Power Switch is OFF (O). Plug Blender into a grounded 3-prong electrical outlet.
4. Place Jar on base with ingredients and Jar Lid in place. Close Quiet Shield™ door.
5. Turn Blender on by pressing Power Switch to ON (I). Red LED Light indicates power is on.
6. Select desired function.
7. Use any button to stop operation.

Sanitizing

- Sanitize using 1 tablespoon (15 mL) of household bleach per 1 gallon (3.8 L) of clean, cool water (60°F/16°C), mixed according to instructions on bleach.
1. Fill Jar with sanitizing solution, replace Jar Lid and Filler Cap and run on a low speed for 2 minutes. Empty Jar.
 2. Wipe exterior with soft cloth dampened with sanitizing solution.
 3. Immerse Jar Lid and Filler Cap in sanitizing solution for 2 minutes.
 4. Place empty Jar on base and run on HIGH speed for 2 seconds to remove any moisture from Cutter Assembly.
 5. **When ready to use**, rinse with clean water.

Troubleshooting Guide

Blender fails to start or stops while it is running and display is blank.

- Make sure that Power Switch is in ON (I/Reset) position and is illuminated red.
- Check to see if unit is securely plugged into an electrical outlet of the proper voltage and frequency.
- Check to see if fuse for electrical outlet has blown or if Power Switch has tripped.
- This Blender is equipped with motor overload protection. If motor stops during operation due to overheating, unplug and allow the Blender to cool down for 15 minutes. Plug Blender back in after 15 minutes to resume normal operation.

Blender fails to start or stops while it is running; message appears in display.

- Make sure that Jar is seated properly on Blender base.
- Blender will not operate unless Jar is properly seated.
- Make sure Quiet Shield™ door is down and in correct position.

Blender fails to start or stops while it is running.

- Thermal overload protection has been tripped. Attempt to run cool-down cycle. Follow instructions in display.
- This Blender is equipped with motor overload protection. If motor stops during operation due to overheating, unplug and allow Blender to cool down for 15 minutes. Plug Blender back in after 15 minutes to resume normal operation.

Unit does not respond to button commands or error message appears in display.

- Turn power off and back on using Power Switch to reset controls.
- Turn power off and back on using the Power Switch. If error message still appears, unit will need to be serviced.

Ingredients will not mix properly.

- Check to see if enough liquid has been added to the ingredients. Mixture should be fluid and free-running at all times.
- Solid pieces are too large.
- Jar is too full. Do not fill past highest graduation marking.
- Cutter Assembly blades are not sharp or are damaged. Inspect Jar and Cutter Assembly daily. Replace Cutter Assembly at least yearly or sooner if Cutter Assembly appears worn or damaged.
- Check to see if Cutter Assembly is installed properly.
- Select speed to create a fluid blend.

Maintenance

Inspect the Blender and its various parts and replace as follows:

Daily

Unplug Blender, remove Jar from base, and then inspect Jar and Cutter Assembly for wear, nicks, and broken or loose blades. If blades are nicked, broken, or loose, discontinue use immediately and replace the Jar and Cutter Assembly.

Weekly

Unplug the Blender, and then inspect the power cord insulation and power plug for cracks. Refer to "Technical Services" for repair or replacement. Remove Jar from blender base. Inspect Cutter Assembly by rotating the drive end of Cutter Assembly by hand. It should turn smoothly. If it does not, replace the Jar or Cutter Assembly.

Information and Settings

Press and hold ▲ and ▼ for 2 seconds, then scroll up or down with arrows, and then press (A) to enter selected options below. Press (A) button to confirm. To go back/cancel press #5 button for previous screen.

ASSIGN BLEND SET	Smoothie	Each of these blend sets has six different cycles for drink type listed. Selecting a blend set will automatically populate Programmed Cycle buttons.
	Ice Cream	
	Coffee	
	Bar Drink	
	Bowl	
	Multipurpose I	
	Multipurpose II	
	Custom	
ASSIGN BLEND CYCLE	Standard	Choose from 36 preloaded programs; assign to Program Cycle Buttons
	Custom	Choose from programs uploaded from USB; assign to Program Cycle Buttons
SET PULSE SPEED	Press ▲ or ▼ buttons to select speed.	
QUIET SHIELD SENSOR ON/OFF	Enable	If disabled, a two-step start will be enabled.
	Disable	
SLEEP MODE ON/OFF	Enable	
	Disable	
SET SLEEP MODE TIME	Use scroll buttons to change time.	
RUN COOL-DOWN CYCLE	Unit will only run a cooling cycle without Jar.	
ENABLE/DISABLE BUTTONS	Select which button to remove from display.	
LOAD CUSTOM PROGRAM	Insert USB card within 30 seconds; follow instructions on display.	
LOAD LANGUAGE FILE	Insert USB card within 30 seconds; follow instructions on display.	
RESTORE BUTTON CYCLE COUNTER	Press Program Cycle Button Counter.	
RESET FACTORY DEFAULTS	Restore all programs and options to factory defaults.	
TECHNICAL SERVICES	Press Enter (A) for contact information.	
CHANGE LANGUAGE	Press to change language.	
CHANGE DATE/TIME	Press to change date and time.	
DIAGNOSTICS INFORMATION	Press to display diagnostics or download to USB.	



Sécurité du mélangeur

IMPORTANT : Ce manuel d'utilisation devrait être étudié avec tous les opérateurs d'équipement dans le cadre de votre programme de formation des opérateurs. S'assurer que le manuel est disponible dans l'aire de travail afin que les utilisateurs puissent le consulter aisément.

CONSIGNES DE SÉCURITÉ IMPORTANTES

AVERTISSEMENT – Pour utiliser un appareil électroménager, vous devez toujours prendre des mesures élémentaires de sécurité pour réduire le risque d'incendie, d'électrocution et/ou de blessure corporelle, en particulier les mesures suivantes :

1. Lire toutes les instructions.
2. Cet appareil n'est pas destiné à être utilisé par des personnes dont les capacités physiques, sensorielles ou mentales sont réduites, ou manquant d'expérience et de connaissance, sauf si elles sont étroitement surveillées et instruites sur l'utilisation de l'appareil par une personne responsable de leur sécurité.
3. Cet appareil ne devrait pas être utilisé par des enfants. Garder l'appareil et son cordon hors de la portée des enfants.
4. Une surveillance étroite est requise pour tout appareil utilisé près des enfants. Surveiller que les enfants ne jouent pas avec l'appareil.
5. Brancher votre appareil dans une prise avec mise à la terre.
6. N'enlever jamais la mise à la terre.
7. N'utiliser jamais un adaptateur.
8. N'utiliser jamais une rallonge.
9. Pour éviter les risques d'électrocution, ne pas immerger le cordon, la fiche, la base ou le moteur dans l'eau ou tout autre liquide.
10. Ne pulvériser jamais la base à l'aide d'un pistolet à pulvérisation à haute pression.
11. Fermer l'appareil (●), puis le débrancher de la prise lorsqu'il n'est pas utilisé, avant d'assembler ou de désassembler des pièces ou avant de le nettoyer. Pour le débrancher, tenir la fiche et la retirer de la prise. Ne jamais tirer sur le cordon.
12. Éviter de toucher les parties mobiles.
13. Ne pas faire fonctionner un appareil électroménager avec un cordon ou une fiche endommagée, ou lorsque l'appareil ne fonctionne pas bien ou a été échappé ou endommagé d'une manière quelconque. Le remplacement et la réparation du cordon d'alimentation doivent être faits par le fabricant, son agent de service ou toute personne qualifiée de façon à éviter tout danger.
14. Appeler le numéro de service à la clientèle fourni pour des renseignements concernant l'examen, la réparation ou l'ajustement.
15. Ne pas utiliser à l'extérieur.
16. Ne pas laisser pendre le cordon de la table ou du comptoir et éviter tout contact entre le cordon et les surfaces chaudes, incluant la cuisinière.
17. Garder les mains et les ustensiles à l'extérieur du récipient et éloignés de la lame pendant le mélange ou le hachage des aliments afin de réduire le risque de blessures graves et/ou de bris du mélangeur et de ses accessoires (certains accessoires ne sont pas fournis avec ce mélangeur). Une spatule en caoutchouc peut être utilisée seulement lorsque le mélangeur ne fonctionne pas.
18. Pour éviter d'endommager le mélangeur, le récipient ou le mécanisme de coupe, NE PAS déplacer ou secouer le mélangeur lorsqu'il fonctionne. Si l'appareil s'arrête pendant le mélange, mettre l'appareil en position ARRÊT (●), retirer le récipient de la base, retirer le couvercle du récipient et utiliser une spatule en caoutchouc mince pour pousser le mélange vers les lames.
19. Les lames sont tranchantes; veuillez manipuler avec précaution, en particulier lorsque vous videz ou nettoyez le récipient du mélangeur.
20. Inspecter le récipient et le mécanisme de coupe chaque jour. N'utiliser jamais un récipient cassé, ébréché ou fendu. Vérifier le mécanisme de coupe à la recherche de lame cassée, ébréchée, ou usée. N'utiliser jamais de lames cassées ou ébréchées.
21. Si les lames du mécanisme de coupe sont lâches, arrêtez-vous immédiatement d'utiliser votre appareil et remplacer le récipient. N'essayer jamais de réparer ou de resserrer le mécanisme de coupe.

21.    **ATTENTION** : Ne pas faire fonctionner l'appareil sans le couvercle. Toujours faire fonctionner l'appareil avec le couvercle bien en place. Ne retirer le bouchon de remplissage que pour ajouter des ingrédients.
22. N'utiliser cet appareil que pour les fonctions auxquelles il est destiné.
23. Ne pas laisser le mélangeur sans surveillance pendant le fonctionnement.
24. S'assurer que l'appareil est OFF (●/arrêt) avant de brancher la fiche dans la prise de courant. Pour débrancher, tourner la commande et mettre à OFF (●/arrêt) puis débrancher la fiche de la prise de courant. Pour débrancher, saisir la fiche et la retirer de la prise. Ne pas tirer sur le cordon d'alimentation.
25. **ATTENTION !** Afin d'éviter un danger découlant d'une réinitialisation accidentelle du rupteur thermique, cet dispositif ne doit pas être alimenté par l'entremise d'un appareil de connexion externe, comme une minuterie, ou connecté à un circuit qui est régulièrement mis sous et hors tension par le service public.
26. Cet appareil est conçu pour des utilisations commerciales, notamment dans les cuisines de restaurants, de cantines, d'hôpitaux et autres entreprises commerciales comme les boulangeries, les boucheries, etc., mais non pour une production alimentaire massive et continue. Éloignez des environnements où se trouvent des huiles ou des graisses.
27. Pour mélanger des liquides chauds, fermer toute ouverture destinée à verser sur le bord du couvercle. La pression exercée par les liquides chauds pourrait pousser le couvercle vers le haut pendant le mélange. Pour éviter de possibles brûlures : Ne pas remplir le récipient du mélangeur au-delà du niveau de 710 mL (3 tasses) et toujours fermer la porte Quiet Shield^{MC} avant de faire fonctionner le mélangeur. Commencer le mélange à la plus basse vitesse.
28. Prendre garde au liquide chaud versé dans le mélangeur parce que ce dernier peut jaillir hors de l'appareil à cause de la formation soudaine de vapeur.

CONSERVER CES INSTRUCTIONS

⚠ AVERTISSEMENT



Danger d'électrocution

Débrancher le courant pour nettoyer la base du mélangeur.

Tout non-respect de ces instructions peut entraîner la mort ou une électrocution.



Danger d'électrocution

Brancher dans une prise mise à la terre.

N'enlever jamais la mise à la terre.

N'utiliser jamais un adaptateur.

N'utiliser jamais une rallonge.

Tout non-respect de ces instructions peut entraîner la mort, un incendie ou une électrocution.

⚠ AVERTISSEMENT



Risque de coupure

La lame du mélangeur est coupante. Placer toujours le couvercle sur le conteneur lors du mélange d'une préparation.

Ne mettre pas les mains, des cuillères, ou d'autres ustensiles dans le conteneur pendant la préparation d'un mélange.

Le non-respect de ces consignes peut provoquer des fractures, des coupures, ou d'autres blessures.



11



20



21

Pièces et caractéristiques

Les pièces et caractéristiques du mélangeur sont indiquées sur cette page. Votre mélangeur a été conçu pour mélanger et malaxer des breuvages.

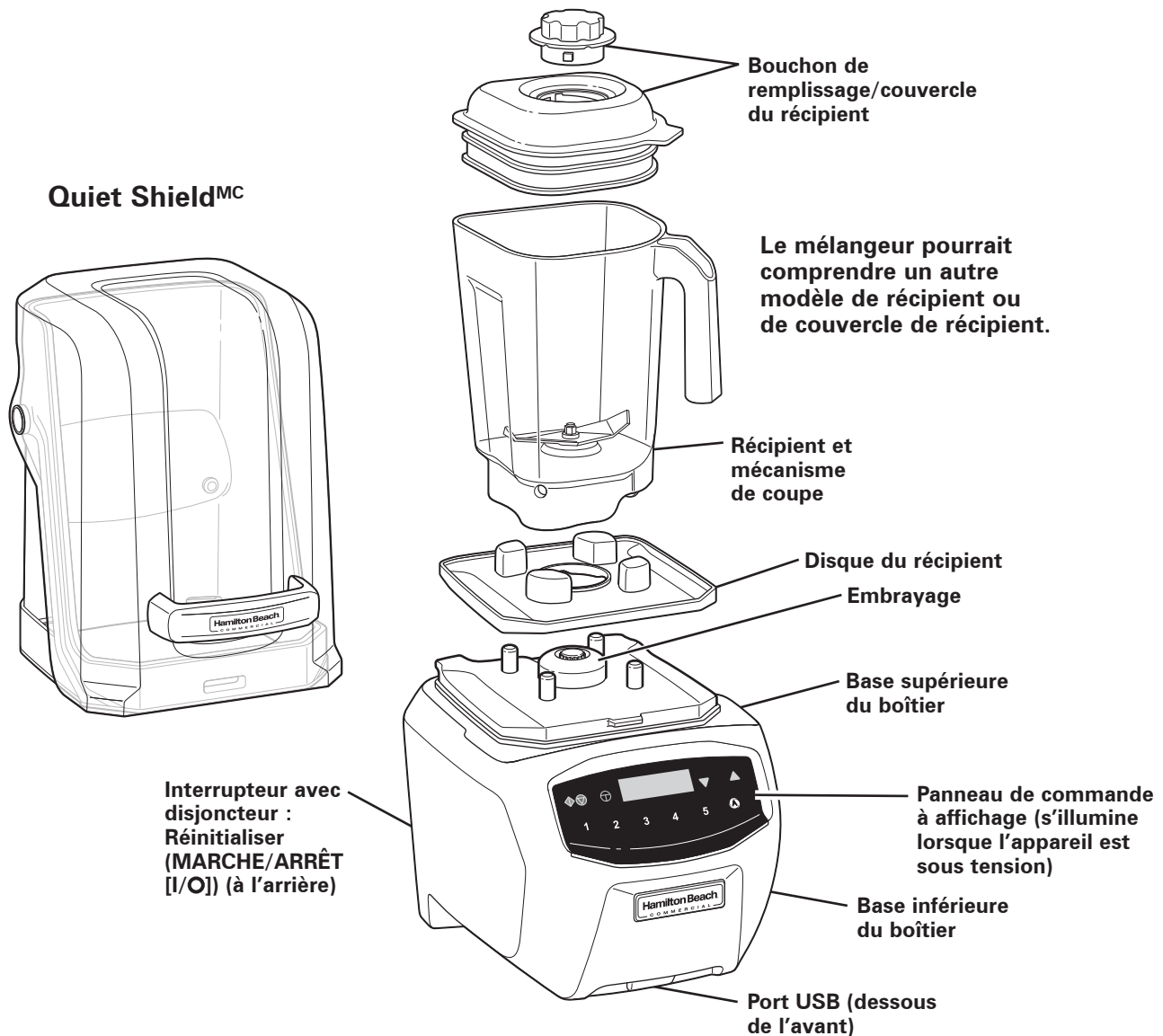

Services techniques

Pour toute assistance ou remplacement de pièces, appelez ou envoyez un courrier électronique au Services techniques :
États-Unis, Canada : 866-285-1087 ou +1-910-693-4277,
commercial.support@hamiltonbeach.com

Région APAC : +86-400-930-2722, hbcapac.support@hamiltonbeach.com

hamiltonbeachcommercial.com

Panneau de commande

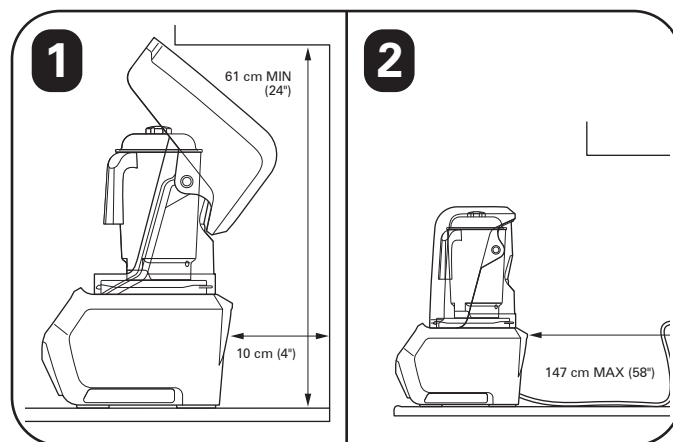
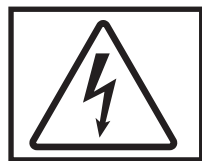
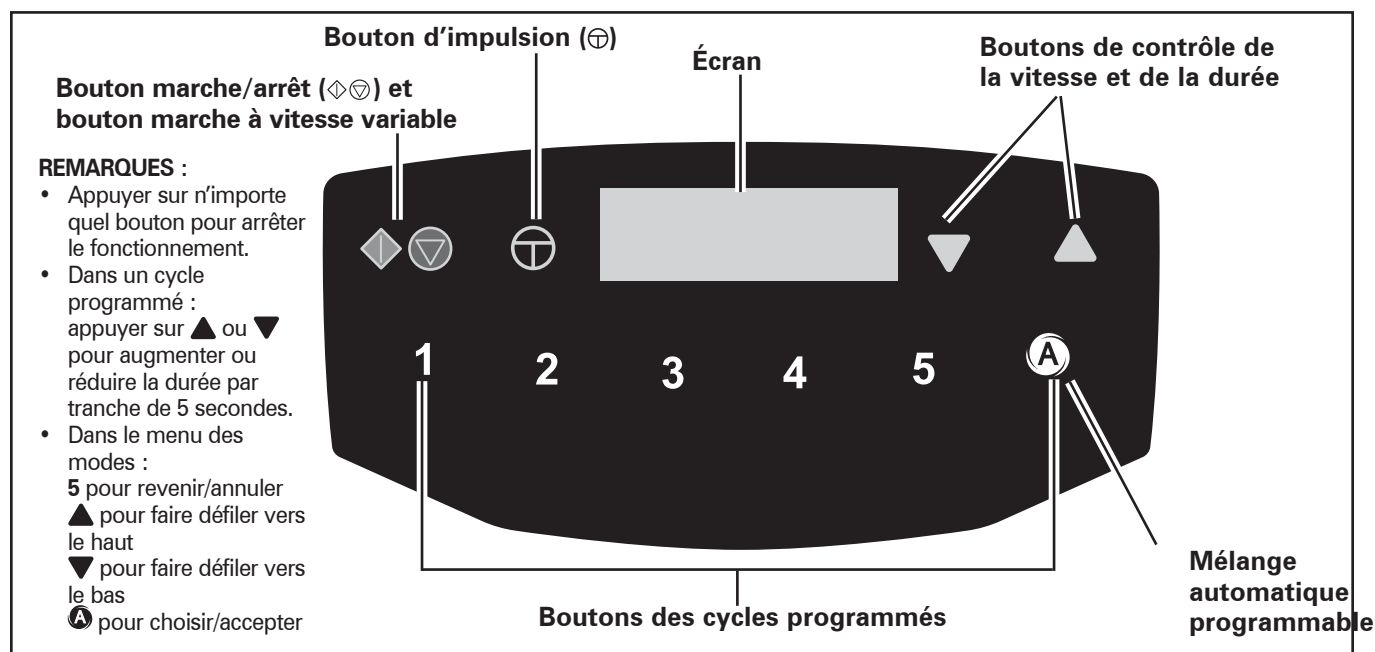

Fonctionnement du mélangeur – Guide de départ rapide

1. Liser les consignes de sécurité importantes, les avertissements et les symboles avant d'utiliser cet appareil.
2. Placer le mélangeur sur une surface sèche et à niveau.
3. Assurez-vous que l'interrupteur est éteint (O). Brancher le mélangeur dans une prise murale avec mise à la terre.
4. Déposer le récipient avec les ingrédients sur la base et mettre le couvercle du récipient en place. Fermer la porte Quiet Shield^{MC}.
5. Mettre le mélangeur en marche en mettant l'interrupteur d'alimentation en position MARCHÉ (I). La DEL rouge indique que l'appareil est sous tension.
6. Sélectionner la fonction désirée.
7. Appuyer sur n'importe quel bouton pour arrêter l'appareil.

Désinfection

Désinfecter l'appareil en utilisant 15 mL (1 cuillère à soupe) d'eau de Javel par 3,8 litres (1 gallon) d'eau propre et froide (16 °C/60 °F), mélangés selon les instructions du flacon d'eau de Javel.

1. Remplir le récipient avec la solution désinfectante, remettre le couvercle du récipient et le bouchon de remplissage et mélanger à faible vitesse durant 2 minutes. Vider le récipient.

2. Essuyer l'extérieur avec un chiffon doux imprégné de la solution de désinfection.
3. Immerger le couvercle du récipient et le bouchon de remplissage dans la solution désinfectante 2 minutes.
4. Placer le récipient vide sur la base et mélanger à vitesse ÉLEVÉE durant 2 secondes pour éliminer toute l'humidité du mécanisme de coupe.
5. **Lorsque l'appareil est prêt à fonctionner**, rincer-le à l'eau propre.

Dépannage

Le mélangeur ne se met pas en marche ou s'arrête en fonctionnement et aucun message n'apparaît sur l'afficheur.

- Assurez-vous que l'interrupteur est à la position MARCHÉ (I/reinitialiser) pour la réinitialisation et que le témoin rouge est allumé.
- Vérifiez que la fiche de votre appareil soit bien enfoncée dans une prise électrique du bon voltage et fréquence.
- Assurez-vous que le fusible n'est pas grillé et que l'interrupteur n'est pas déclenché.
- Le mélangeur est doté d'une protection contre les surcharges du moteur. Si le moteur s'arrête pendant le fonctionnement à cause d'une surcharge, débrancher l'appareil et permettre le refroidissement pendant 15 minutes. Rebrancher le mélangeur après 15 minutes pour reprendre le processus normal.

Le mélangeur ne se met pas en marche ou s'arrête en fonctionnement et un message apparaît sur l'afficheur.

- Assurez-vous que le récipient est installé adéquatement sur la base du mélangeur.
- Le mélangeur ne fonctionnera pas si le récipient n'est pas installé adéquatement.
- S'assurer que la porte Quiet Shield^{MC} est abaissée et dans la bonne position.

Le mélangeur ne se met pas en marche ou s'arrête en fonctionnement.

- La protection contre les surcharges thermiques s'est déclenchée. Essayer d'effectuer un « cycle de refroidissement ». Suivre les instructions de l'afficheur.
- Le mélangeur est doté d'une protection contre les surcharges du moteur. Si le moteur s'arrête pendant le fonctionnement à cause d'une surcharge, débrancher l'appareil et permettre le refroidissement pendant 15 minutes. Rebrancher le mélangeur après 15 minutes pour reprendre le processus normal.

Les touches de commandes de l'appareil ne répondent pas ou un message d'erreur apparaît sur l'afficheur.

- Éteindre et mettre en marche en utilisant l'interrupteur pour réinitialiser les commandes.
- Éteindre et mettre en marche en utilisant l'interrupteur. Si le message d'erreur réapparaît, faites inspecter l'appareil.

Les ingrédients ne se mélangent pas bien.

- Vérifier d'ajouter suffisamment de liquide aux ingrédients. Le mélange doit être liquide et doit couler.
- Les morceaux solides sont trop grands.
- Le récipient est trop plein. Ne dépasser jamais la marque la plus élevée.
- Les lames du mécanisme de coupe ne sont pas aiguisées ou sont endommagées. Inspecter le récipient et le mécanisme de coupe quotidiennement. Remplacer le mécanisme de coupe au moins chaque année ou plus souvent si les lames semblent endommagées ou usées.
- Vérifier que le mécanisme de coupe soit bien placé.
- Choisir la vitesse pour créer un mélange liquide.

Entretien

Inspecter le mélangeur et ses pièces et remplacez comme suit :

Chaque jour

Débrancher le mélangeur, retirer le récipient de la base et vérifier que le récipient et le mécanisme de coupe ne présentent pas d'usure, d'entailles ou de lames cassées ou mal ajustées. Si les lames sont ébréchées, cassées ou mal ajustées, cesser immédiatement d'utiliser l'appareil et remplacer le récipient et le mécanisme de coupe.

Chaque semaine

Débrancher votre mélangeur, puis vérifier que l'isolement du cordon d'alimentation et la fiche électrique ne soient pas fendus. Consulter « Services techniques » pour réparer ou remplacer. Retirer le récipient de la base du mélangeur. Inspecter le mécanisme de coupe en faisant tourner la tête d'entraînement du mécanisme de coupe à la main. Il devrait tourner en douceur. Si ce n'est pas le cas, remplacer le récipient ou le mécanisme de coupe.

Information et réglages

Appuyer sur les boutons ▲ et ▼ et les garder enfoncés 2 secondes, puis faire défiler vers le haut ou le bas avec les flèches; appuyer ensuite sur (A) pour choisir les options sélectionnées ci-dessous. Appuyer sur le bouton (A) pour confirmer. Pour revenir/annuler, appuyer sur le bouton no. 5 afin de retourner à l'écran précédent.

ASSIGN BLEND SET	Smoothie	Chacun de ces réglages de mélange compte six cycles différents pour les types de boissons énumérées. Choisir un réglage de mélange chargera automatiquement les boutons des cycles programmés.
	Crème glacée	
	Café	
	Alcool	
	Réceptacle	
	Multifonction I	
	Multifonction II	
	Custom	
ASSIGN BLEND CYCLE	Standard	Choisir parmi 36 programmes préchargés; attribuer des éléments aux boutons des cycles programmés
	Personnalisé	Choisir parmi les programmes téléversés à partir d'une clé USB; attribuer des éléments aux boutons des cycles programmés
SET PULSE SPEED	Appuyer sur les boutons ▲ ou ▼ pour choisir la vitesse.	
QUIET SHIELD SENSOR ON/OFF	Activer	Si l'appareil est désactivé, il pourra être remis en marche en deux étapes.
	Désactiver	
SLEEP MODE ON/OFF	Activer	
	Désactiver	
SET SLEEP MODE TIME	Utiliser les boutons de défilement pour modifier la durée.	
RUN COOL-DOWN CYCLE	L'appareil n'effectuera un cycle de refroidissement que sans le récipient.	
ENABLE/DISABLE BUTTONS	Sélectionner le bouton à supprimer de l'écran.	
LOAD CUSTOM PROGRAM	Insérer la carte USB en moins de 30 secondes; suivre les instructions sur l'écran.	
LOAD LANGUAGE FILE	Insérer la carte USB en moins de 30 secondes; suivre les instructions sur l'écran.	
RESTORE BUTTON CYCLE COUNTER	Appuyer sur le compteur des boutons des cycles programmés.	
RESET FACTORY DEFAULTS	Restaurer tous les programmes et toutes les options aux paramètres d'usine.	
TECHNICAL SERVICES	Appuyer sur « Enter (A) » pour voir les coordonnées.	
CHANGE LANGUAGE	Appuyer pour modifier la langue.	
CHANGE DATE/TIME	Appuyer pour modifier la date et l'heure.	
DIAGNOSTICS INFORMATION	Appuyer pour afficher les diagnostics ou télécharger vers USB.	



Seguridad de la licuadora

IMPORTANTE: Este manual de operación debe revisarse con todos los operadores del equipo como parte de su programa de capacitación de operadores. Mantenga el manual disponible en el área de trabajo para que los usuarios puedan consultarlo fácilmente.

INSTRUCCIONES DE SEGURIDAD IMPORTANTES

ADVERTENCIA – Cuando utilice aparatos eléctricos, siempre deben seguirse precauciones de seguridad básicas a fin de reducir el riesgo de incendio, descarga eléctrica, y/o lesiones a personas, incluyendo las siguientes:

1. Lea todas las instrucciones.
2. Este aparato no se destina para utilizarse por personas cuyas capacidades físicas, sensoriales o mentales sean diferentes o estén reducidas, o carezcan de experiencia o conocimiento, a menos que dichas personas reciban una supervisión o capacitación para el funcionamiento del aparato por una persona responsable de su seguridad.
3. Este electrodoméstico no debe ser utilizado por niños. Mantenga el electrodoméstico y su cable fuera del alcance de los niños.
4. Verifique que el voltaje de su instalación corresponda con el del producto.
5. Se requiere de una estrecha supervisión cuando el aparato se use por o cerca de niños. Los niños deben supervisarse para asegurar que ellos no empleen los aparatos como juguete.
6. Enchufe en un tomacorriente con conexión a tierra.
7. No quite la conexión a tierra.
8. No utilice un adaptador.
9. No utilice un cable de extensión.
10. Para protegerse contra un riesgo de descarga eléctrica, no ponga el cable, enchufe, base o motor en agua o cualquier otro líquido.
11. No rocíe la base con un pistola aspersora de alta presión.
12. APAGUE el electrodoméstico (●) y, después, desenchúfelo del tomacorriente cuando no esté en uso, antes de armar o desarmar piezas y antes de limpiarlo. Para desenchufarlo, tome el enchufe y retírelo del tomacorriente. Nunca tire del cable eléctrico.
13. Evite el contacto con partes móviles.
14. No opere ningún aparato con cables o enchufe dañados o después de que el aparato funcione mal o se caiga o dañe de cualquier manera. El reemplazo del cable de suministro y las reparaciones deben ser efectuadas por el fabricante, su agente de servicio, o personas igualmente calificadas para poder evitar un peligro. Llame al número de servicio al cliente proporcionado para información sobre examinación, reparación o ajuste.
15. No lo use en exteriores.
16. No deje que el cable cuelgue del borde de la mesa o cubierta, o toque superficies calientes, incluyendo la estufa.
17. Mantenga las manos y utensilios alejados del recipiente y del montaje de corte, mientras licue o corte alimentos, a fin de reducir el riesgo de lesiones personales graves y/o daños a la licuadora (la licuadora puede no incluir los accesorios). Puede utilizarse una espátula de goma pero solamente cuando la licuadora no está en funcionamiento.
18. Para evitar daños a la licuadora, el recipiente o montaje de corte, NO mueva ni sacuda la licuadora mientras está en funcionamiento. Si la acción de licuar se detiene durante el funcionamiento, APAGUE la licuadora (●), retire el recipiente de la base, retire la tapa del recipiente y use una espátula de hule delgada para empujar la mezcla hacia los cortadores.
19. Las cuchillas están filosas, manipúlelas cuidadosamente, especialmente al limpiar el interior del recipiente de la licuadora.
20. Inspeccione el recipiente y montaje de corte diariamente. No use un recipiente roto, saltado o quebrado. Verifique que las cuchillas no estén desgastadas, quebradas o rotas. No utilice cuchillas de corte rotas o quebradas.
21. Si las cuchillas del montaje están sueltas, deje de usar el artefacto de inmediato y cambie el montaje de corte. No intente reparar o ajustar el montaje de corte.

22.    **PRECAUCIÓN:** No opere sin la tapa en su lugar. Opere siempre la licuadora con la tapa puesta en su lugar. Retire el tapón de llenado solamente para agregar ingredientes.
23. No use el aparato para otro propósito que no sea para el que fue hecho.
24. No deje sin atención la licuadora mientras esté funcionando.
25. Verifique que el artefacto esté OFF (●/apagado) antes de enchufar el cable en el tomacorriente. Para desconectar, gire el control a OFF (●/apagado), luego quite el enchufe del tomacorriente. Para desconectarlo, agarre el enchufe y retire del tomacorrientes. Nunca tire el cable de alimentación.
26. **¡PRECAUCIÓN!** A fin de evitar un riesgo debido a la reconfiguración inadvertida de la protección térmica, este artefacto no debe recibir suministro mediante un dispositivo de derivación externo, como un temporizador, o conectarse a un circuito que la empresa de servicio regularmente activa y desactiva.
27. Este aparato ha sido diseñado para ser usado en aplicaciones comerciales, por ejemplo en las cocinas de los restaurantes, cantinas, hospitales y en entidades comerciales tales como panaderías, carnicerías, etc., pero no para producción masiva de alimentos. Manténgase alejado de ambientes con aceite y grasa.
28. Al licuar líquidos calientes, cierre las aberturas de la tapa a lo largo del borde utilizado para verter. Los líquidos calientes pueden expulsar la tapa al licuar. Para prevenir posibles quemaduras: No llene el recipiente de la licuadora más allá del nivel de 3 tazas (710 mL) y opere siempre la licuadora con el Quiet Shield™ cerrado. Empiece a licuar a la velocidad mínima.
29. Tenga cuidado al verter líquido caliente dentro de la licuadora porque puede salir disparado del artefacto debido a la salida de vapor repentina.

GUARDE ESTAS INSTRUCCIONES

⚠ ADVERTENCIA

  **Peligro de descarga eléctrica**
Desconecte la energía antes de limpiar la base de la licuadora.
No seguir estas instrucciones puede provocar la muerte o una descarga eléctrica.

 **Peligro de descarga eléctrica**
Enchufe en un tomacorriente con conexión a tierra.
No quite la conexión a tierra.
No utilice un adaptador.
No utilice un cable de extensión.
No seguir estas instrucciones puede provocar la muerte, un incendio o una descarga eléctrica.

⚠ ADVERTENCIA

 **Peligro de cortaduras**
La cuchilla de mezclar es filosa.
Siempre coloque la tapa en el recipiente cuando esté licuando.
No coloque sus manos, cucharas u otros utensilios en el recipiente cuando esté licuando.
No seguir estas instrucciones puede provocar quebraduras, cortes u otras lesiones.



17



20



21

Piezas y características

Las piezas y características de la licuadora pueden verse en esta página. Su licuadora está diseñada para licuar y mezclar bebidas.

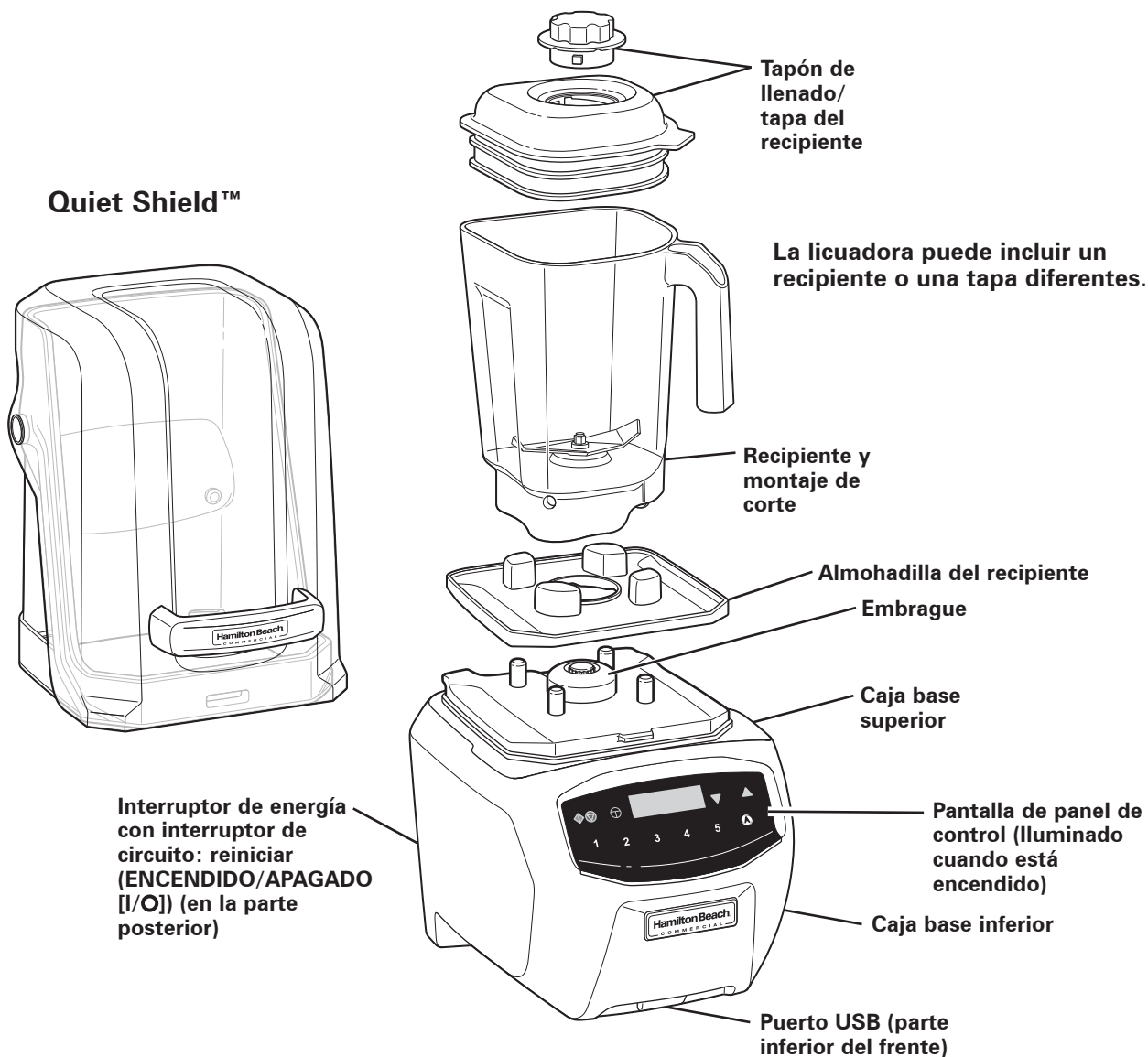

Servicios técnicos

Para obtener ayuda o solicitar recambios, llame o escriba al Servicio técnico:
Estados Unidos, Canadá: 866-285-1087 o +1-910-693-4277,
commercial.support@hamiltonbeach.com

México: 800 71 16 100, mexico.service@hamiltonbeach.com

Región Asia-Pacífico: +86-400-930-2722, hbcapac.support@hamiltonbeach.com
hamiltonbeachcommercial.com

Panel de control

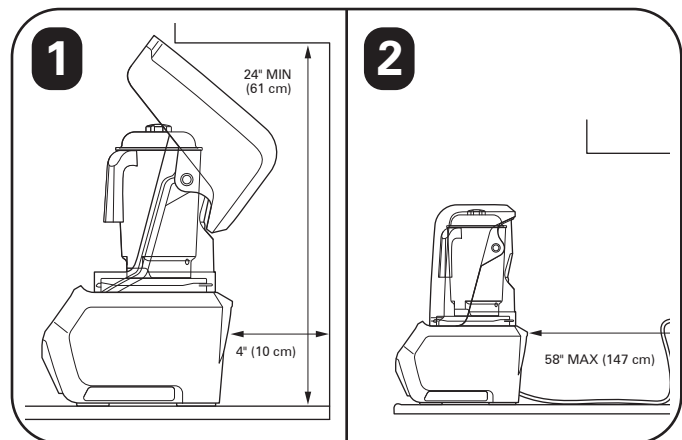
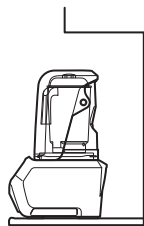
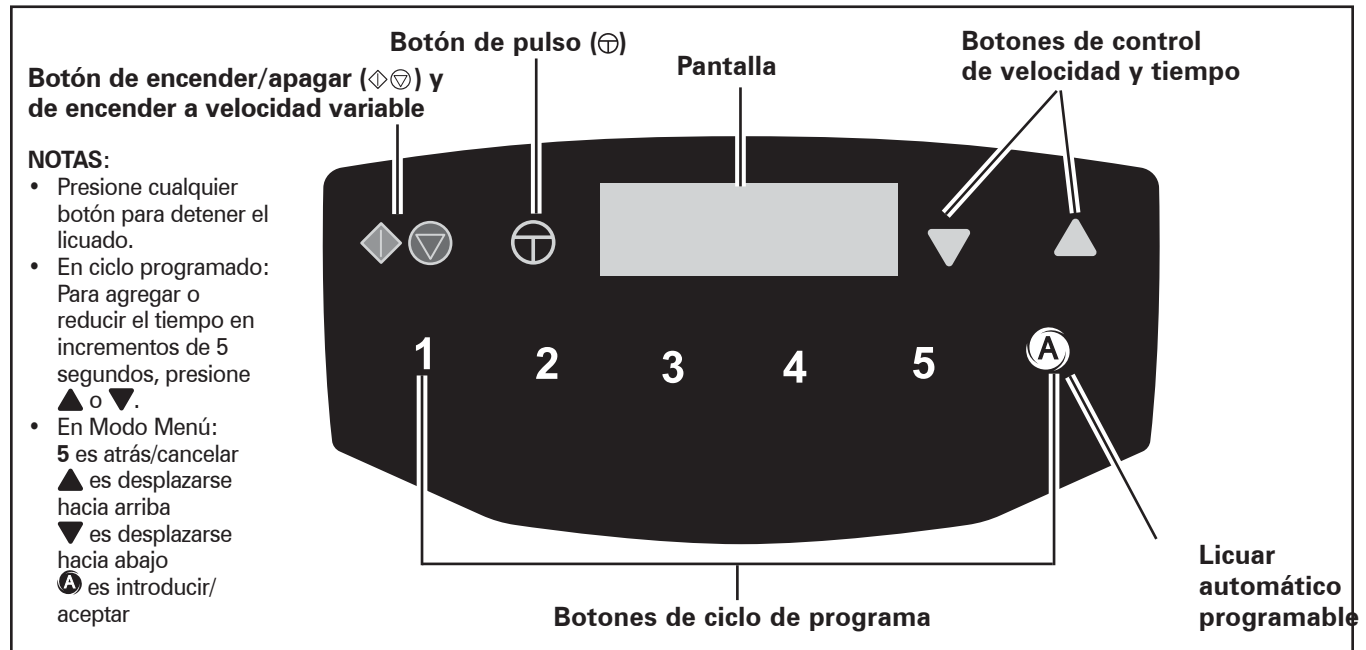

Operación de la licuadora – Guía de inicio rápido

1. Lea las Instrucciones importantes de seguridad y las advertencias. Explicaciones de símbolos previas a la utilización.
2. Coloque la licuadora sobre una superficie seca y nivelada.
3. Asegúrese de que el interruptor de alimentación se encuentre en la posición de APAGADO (⏻). Enchufe la licuadora a un tomacorriente de tres patas con descarga a tierra.
4. Coloque el recipiente en la base con los ingredientes y la tapa del recipiente en su lugar. Cierre la puerta Quiet Shield™.
5. Encienda la licuadora presionando el interruptor de encendido en ENCENDIDO (I). La luz LED roja indica que la alimentación está conectada.
6. Seleccione la función deseada.
7. Presione cualquier botón para detener el funcionamiento.

Desinfección

- Desinfecte utilizando 1 cucharada (15 mL) de lejía doméstica por 1 galón (3.8 litros) de agua limpia y fría (60°F/16°C), mezclada de acuerdo con las instrucciones de la lejía.
1. Llene el recipiente con solución desinfectante, vuelva a colocar la tapa del recipiente y el tapón de llenado y haga funcionar a BAJA velocidad durante 2 minutos. Vacíe el recipiente.
 2. Limpie la parte exterior con un paño suave

3. Sumerja la tapa y la tapa de llenado en la solución desinfectante durante 2 minutos.
4. Coloque el recipiente de licuadora vacío en la base y opere a ALTA velocidad durante 2 segundos para eliminar cualquier humedad del montaje de corte.
5. **Cuando esté lista para usar**, enjuague con agua limpia.

Resolución de problemas

La licuadora no comienza a funcionar o se detiene mientras está en marcha y el visor está en blanco.

- Asegúrese de que el interruptor de energía se encuentre en la posición ENCENDIDO (I/reiniciar) y se encuentre iluminado con una luz roja.
- Constate que la unidad esté bien enchufada en un tomacorriente eléctrico del voltaje y frecuencia adecuados.
- Verifique que el fusible para el tomacorriente eléctrico no se haya quemado o que el interruptor de energía no haya saltado.
- Esta licuadora está equipada con protección contra la sobrecarga del motor. Si el motor se detiene durante la operación debido a un sobrecalentamiento, desenchufe la unidad y deje que la licuadora se enfríe durante 15 minutos. Transcurridos los 15 minutos, vuelva a enchufar la licuadora y retome el funcionamiento normal.

La licuadora no comienza a funcionar o se detiene mientras está en marcha aparece un mensaje en el visor.

- Asegúrese de que el recipiente esté bien asentado sobre la base de la licuadora.
- La licuadora no funcionará a menos que el recipiente esté correctamente asentado.
- Asegúrese de que la puerta Quiet Shield™ esté bajada y en la posición correcta.

La licuadora no comienza a funcionar o se detiene mientras está en marcha.

- Se accionó la protección contra sobrecarga térmica. Intente ejecutar el "ciclo de enfriamiento". Siga las instrucciones en el visor.
- Esta licuadora está equipada con protección contra la sobrecarga del motor. Si el motor se detiene durante la operación debido a un sobrecalentamiento, desenchufe la unidad y deje que la licuadora se enfríe durante 15 minutos. Transcurridos los 15 minutos, vuelva a enchufar la licuadora y retome el funcionamiento normal.

La unidad no responde a los comandos de los botones o aparece un mensaje de error en el visor.

- Apague y vuelva a encender la unidad utilizando el interruptor de energía para reiniciar los controles.
- Apague y vuelva a encender la unidad utilizando el interruptor de energía. Si el mensaje de error sigue apareciendo, el aparato deberá ser reparado.

Los ingredientes no se mezclan bien.

- Verifique que se haya agregado suficiente líquido a los ingredientes. La mezcla debe ser fluida y de poca consistencia en todo momento.
- Las piezas sólidas son muy grandes.
- El recipiente está demasiado lleno. No sobrepase la marca del nivel de llenado más alta.
- La cuchillas del montaje de corte están desafiladas o dañadas. Inspeccione el recipiente y el montaje de corte diariamente. Cambie el montaje de corte por lo menos una vez al año o antes si el montaje de corte se gasta o daña.
- Constate que el montaje de corte esté instalado de manera adecuada.
- Seleccione la velocidad para crear una mezcla fluida.

Mantenimiento

Inspeccione la licuadora y sus diferentes piezas y cámbielas de la siguiente manera:

Diariamente

Desconecte la licuadora, retire el recipiente de la base y luego inspeccione el recipiente con el montaje de corte en busca de desgaste, mellas y cuchillas rotas o sueltas. Si las cuchillas están melladas, rotas o flojas, deje de usarlas inmediatamente y reemplace el recipiente y el montaje de corte.

Semanalmente

Desenchufe la licuadora, y luego verifique que no haya roturas en la aislación del cable de energía y en el enchufe de energía. Ver "Servicios técnicos" para reparación o reemplazo. Retire el recipiente de la base de la licuadora. Inspeccione el montaje de corte girando a mano el extremo del eje de accionamiento del montaje de corte. Debería girar suavemente. Si no es así, reemplace el recipiente y el montaje de corte.

Información y configuraciones

Mantenga presionado ▲ y ▼ durante 2 segundos, luego desplácese hacia arriba o hacia abajo con las flechas, y luego presione (A) para ingresar las opciones seleccionadas a continuación. Presione el botón (A) para confirmar. Para retroceder/ cancelar presione el botón #5 para la pantalla anterior.

ASSIGN BLEND SET	Batido	Cada una de estas configuraciones de licuar tiene seis ciclos diferentes para el tipo de bebida indicado. Al seleccionar la configuración de licuar, se llenarán automáticamente los botones de ciclo programado.
	Helado	
	Café	
	Cóctel	
	Alimentos	
	Multisusos I	
	Multisusos II	
	Personalizado	
PERSONALIZADO	Estándar	Seleccione entre 36 programas precargados; asígnelos a los botones de ciclo de programa
	Personal	Seleccione entre los programas cargados desde USB; asígnelos a los botones de ciclo de programa
SET PULSE SPEED	Presione los botones ▲ o ▼ para seleccionar la velocidad.	
QUIET SHIELD SENSOR ON/OFF	Activar	Si se desactiva, se activará el arranque en dos pasos.
	Desactivar	
SLEEP MODE ON/OFF	Activar	
	Desactivar	
SET SLEEP MODE TIME	Utilice los botones de desplazamiento para cambiar la hora.	
RUN COOL-DOWN CYCLE	El aparato solo realizará un ciclo de enfriamiento sin el recipiente.	
ENABLE/DISABLE BUTTONS	Seleccione qué botón eliminar de la pantalla.	
LOAD CUSTOM PROGRAM	Introduzca la tarjeta USB dentro de los 30 segundos; siga las instrucciones de la pantalla.	
LOAD LANGUAGE FILE	Introduzca la tarjeta USB dentro de los 30 segundos; siga las instrucciones de la pantalla.	
RESTORE BUTTON CYCLE COUNTER	Presione el botón de contador del ciclo de programa.	
RESET FACTORY DEFAULTS	Reestablezca todos los programas y opciones a las preconfiguraciones de fábrica.	
TECHNICAL SERVICES	Presione introducir (A) para obtener información de contacto.	
CHANGE LANGUAGE	Presione para cambiar el idioma.	
CHANGE DATE/TIME	Presione para cambiar la fecha y la hora.	
DIAGNOSTICS INFORMATION	Presione para visualizar el diagnóstico o para descargar a USB.	

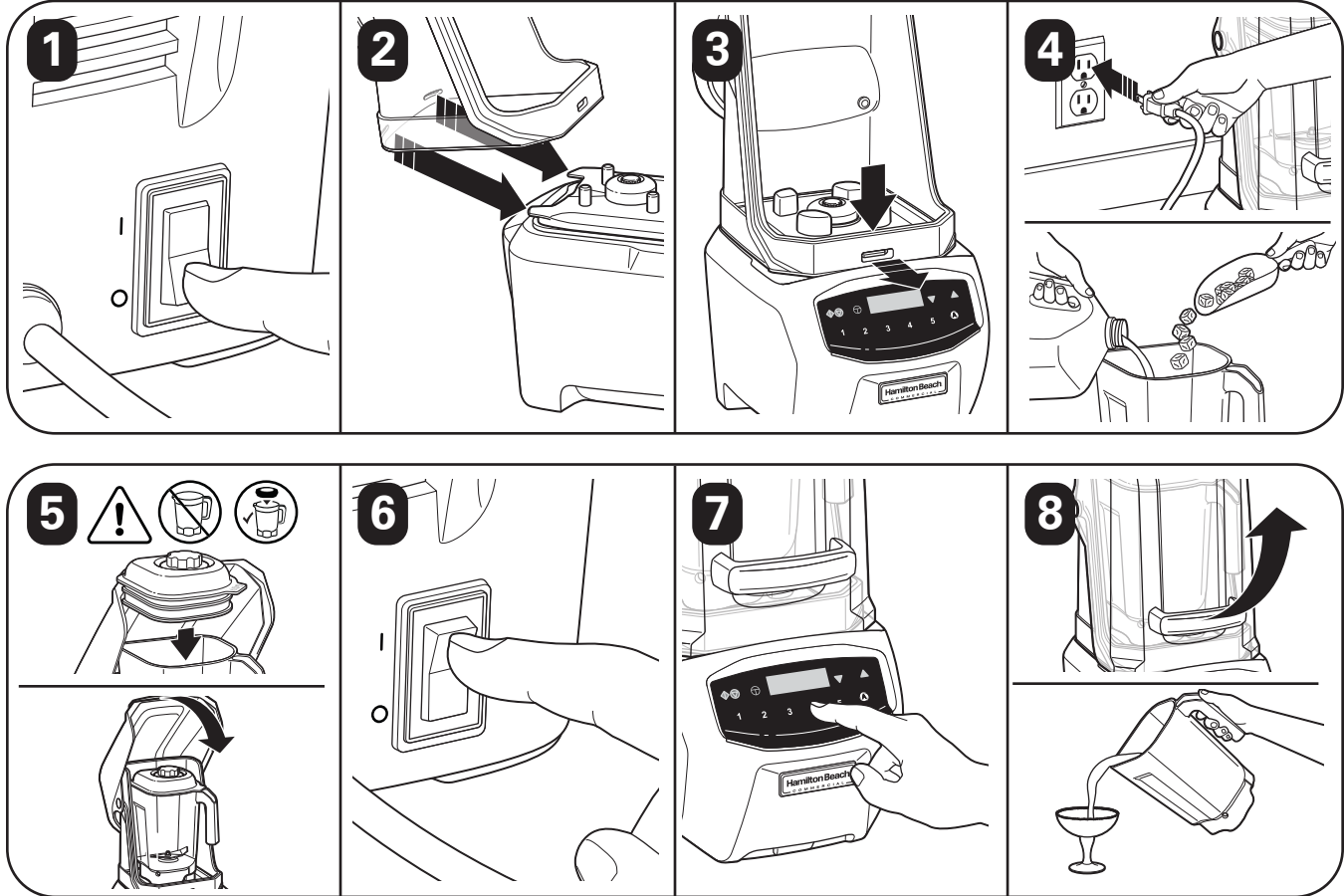

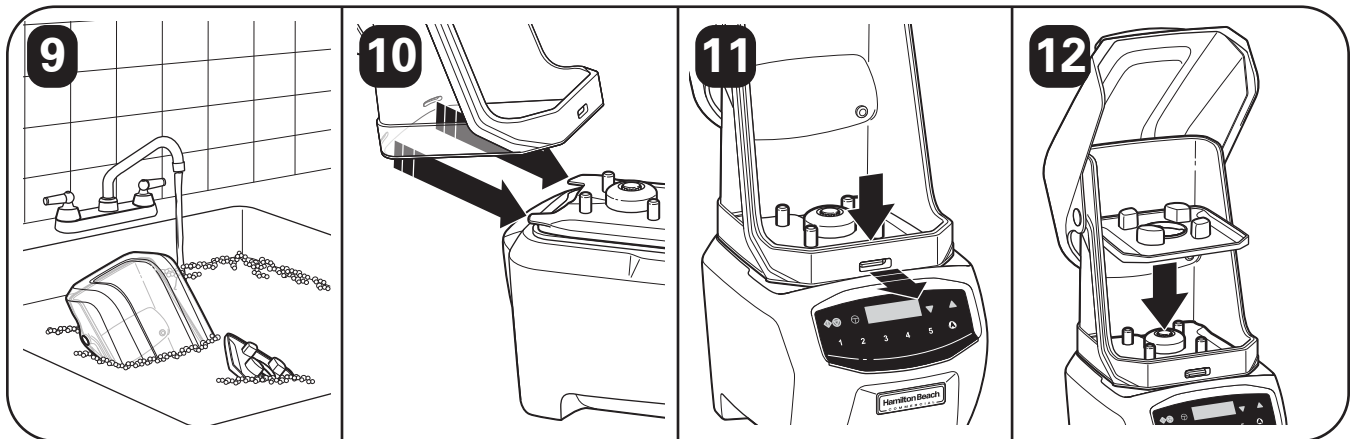
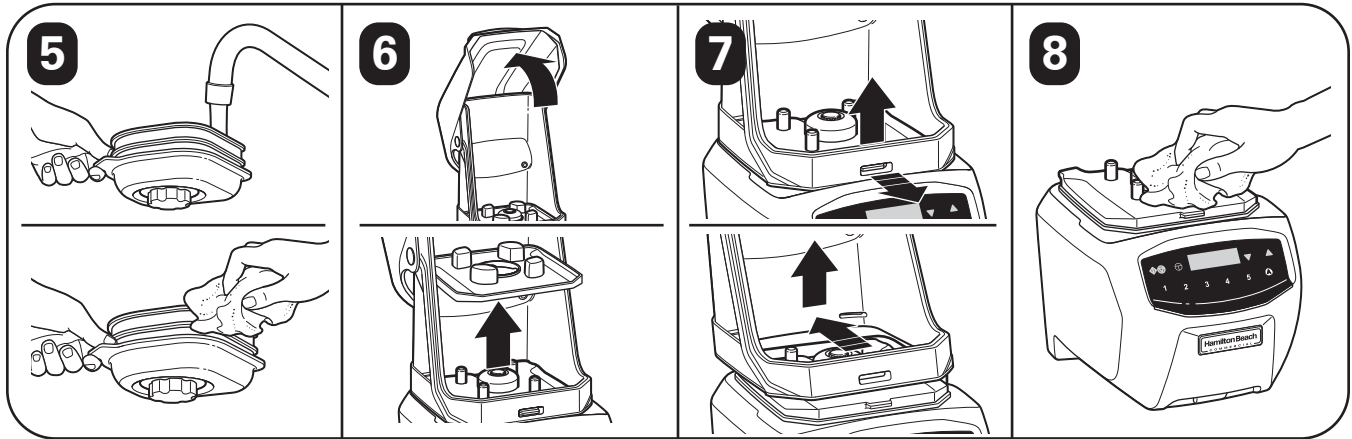
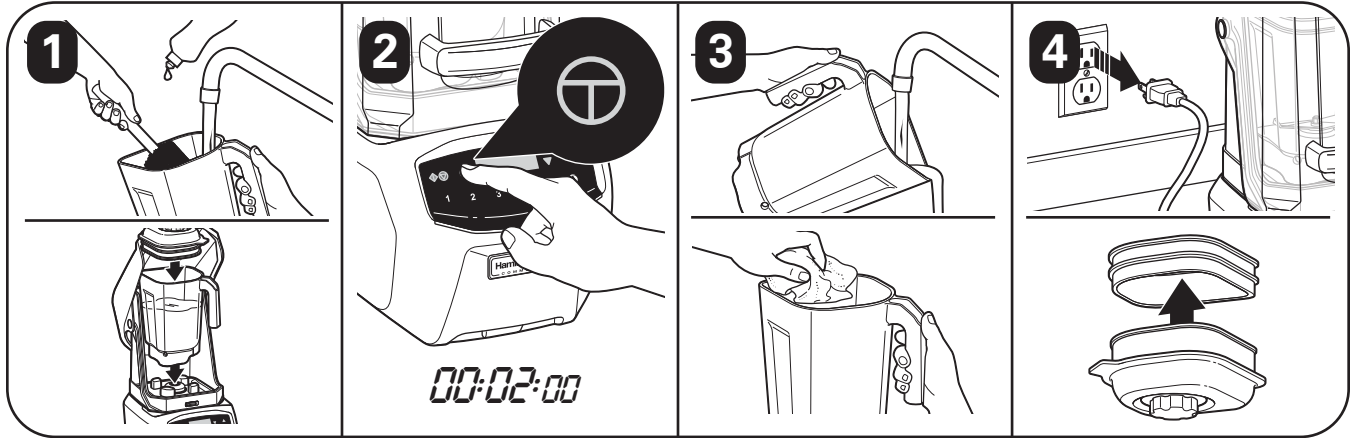
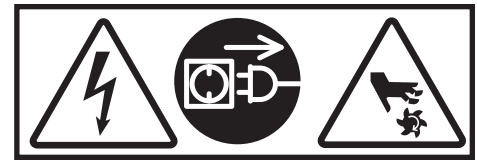
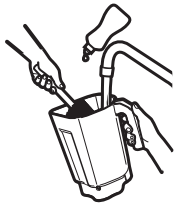

Notes

Notes

Modelo:
HBH855

Tipo:
GB43

Características Eléctricas:
120 V~ 60 Hz 13.5 A

Los modelos incluidos en el instructivo de Uso y Cuidado pueden ir seguidos o no por un sufijo correspondiente a una o varias letras del alfabeto y sus combinaciones, separadas o no por un espacio, coma, diagonal, o guión. Como ejemplos los sufijos pueden ser: "Y" y/o "MX" y/o "MXY" y/o "Z".

